

Lossnay mini rekuperacinė sistema

MODELIS:

VL-100U₅-E (jungiklis su virvute)

VL-100EU₅-E (sieninio jungiklio tipas)

Montavimo instrukcija

Prašome užtikrinti, kad pirkėjui būtų perduota atskira „Naudojimo instrukcija“. Užtikrinkite, kad ji būtų pristatyta klientui.

- Tinkamas montavimas yra labai svarbus, siekiant užtikrinti, kad Lossnay veiktų efektyviai bei saugiai. Prieš pradėdami montavimo darbus, atidžiai perskaitykite šią instrukciją.
- Montavimo darbus turi atlikti įgaliotas pardavėjas arba kvalifikuotas rangovas. Montavimo metu padarytos klaidos gali lemti gedimus ir nelaimingus atsitikimus.
- Kliento savarankiškai atlikti montavimo darbai gali lemti gedimus bei nelaimingus atsitikimus.
- Elektros instaliacijos darbus turi atlikti pardavėjo arba rangovo pasamdytas kvalifikuotas ir licencijuotas elektrikas.
- Jeigu maitinimo kabelis yra pažeistas, siekiant išvengti pavojų, jį turi pakeisti gamintojas, jo serviso atstovas arba tinkamą kvalifikaciją turintis asmuo (tik VL-100U₅-E).

Atsargumo priemonės

Šiuose įspėjimuose nurodomas dėl netinkamo naudojimo atsirandančių klaidų keliamas pavojus bei pavojaus lygis.



Įspėjimas:

Tai taikoma netinkamo eksploatavimo veiksams, kurie gali lemti mirtį arba sunkų sužeidimą.

Atsargiai:

Tai taikoma netinkamo eksploatavimo veiksams, kurie gali lemti sužeidimą arba žalą jūsų namams, namų apyvokos daiktams ir t.t.

Įspėjimas:

-  **Draudžiama**
 - Įrenginio ir sieninio jungiklio negalima montuoti vonios kambaryje arba kitose drėgnose vietose.
 - Tai gali lemti elektros smūgį arba trumpąjį jungimą.
-  **Neardyti**
 - Neardykite įrenginio daugiau nei tai yra būtina ir nemodifikuokite.
 - Tai gali lemti gaisrą, elektros smūgį arba sužeidimą.

Pardavėjui ir rangovui

Turinys

Atsargumo priemonės.	1
Matmenų brėžinys.	2
Priedamų dalių sąrašas.	3
Prieš montuojant.	3
Montavimo instrukcijos.	4
Sienos angos konstrukcija.	4
Oro įsiurbimo/išleidimo vamzdžių pjovimas.	5
Oro įsiurbimo/išleidimo vamzdžių tvirtinimas.	6
Pagrindinio įrenginio tvirtinimas.	6
Patikrinimas sumontavus.	9
Bandomasis paleidimas.	9



Tinkamai
įžeminkite



Būtina
laikytis
pateiktų
instrukcijų

- Įrenginį būtina tinkamai įžeminti.
- Netinkamas įžeminimas gali būti veikimo sutrikimų bei srovės nuotėkio, galinčio sukelti elektros smūgį, priežastimi.
- Naudokite tinkamą vardinę įtampą.
- Tai gali lemti gaisrą arba elektros smūgį.
- Įsitikinkite, kad išorinė oro įsiurbimo anga yra nukreipta taip, kad neįtrauktų išmetamųjų dujų arba kitų degimo produktų. Įrenginys turi būti nukreiptas taip, kad jo nepadengtų sniegas.
- Jeigu įsiurbiamas oras nėra švarus, patalpose gali sumažėti deguonies.
- Įrenginį būtina tinkamai pritvirtinti prie sienos paviršiaus.
- Krentantis įrenginys gali sužeisti.
- Kontaktų dėžutėje tvirtai prisukite laidus.^{*1}
- Blogi sujungimai gali lemti gaisrą.

Montavimo pozicijos brėžinys (vaizdas iš šono)

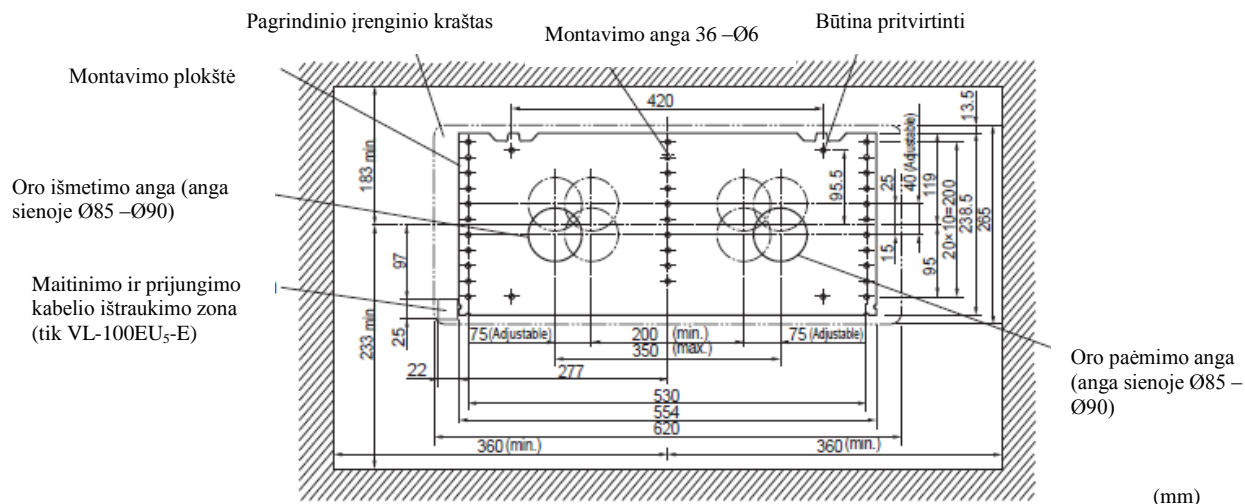

Priedamų dalių sąrašas

Vamzdžio montavimo plokštės (2)



Oro įsiurbimo/išleidimo vamzdžiai A (2)

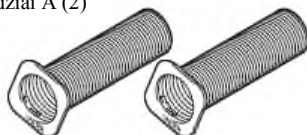

Oro įsiurbimo/išleidimo vamzdžiai B (2)



Medvaržžiai (9) (montavimo plokštės tvirtinimui)



Aliuminio juostos (2)



Apsauginiai dangteliai (2)



Jungės veržlės (2)

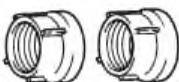

Apsauginių dangtelių montavimo plokštės (2)



Apsauginių dangtelių montavimo varžtai (4)

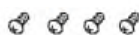

Prieš montuojant

Atlaisvinkite du varžtus, laikančius pagrindinį įrenginį, kad galėtumėte nuimti montavimo plokštę.

Pastaba:

- Pagrindinio įrenginio tvirtinimo varžtus laikykite saugioje vietoje. Montuojant pagrindinį įrenginį reikalingi varžtai.
- Lossnay paviršius yra blizgus, todėl būkite atsargūs, nesubraižykite jo. Išardykite kartoninę dėžę arba patieskite vinilo lakštą, naudojamą pagrindinio įrenginio pakavimui, ir, kai pagrindinis įrenginys pastatytas apverstoje padėtyje, žr. pav., nuimkite montavimo plokštę.
- Lossnay įrenginio užsklanda transportavimo metu būna uždaryta.

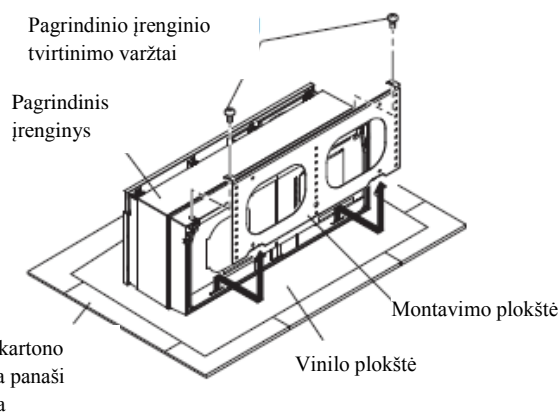

Montavimo instrukcijos

Sienos angos konstrukcija

1. Nustatykite montavimo poziciją
- 1) Išlaikykite tinkamus atstumus (min. 64 mm viršuje, 83 mm į kairę ir į dešinę ir 113 mm apačioje) aplink montavimo plokštę, kai parodyta žemiau.

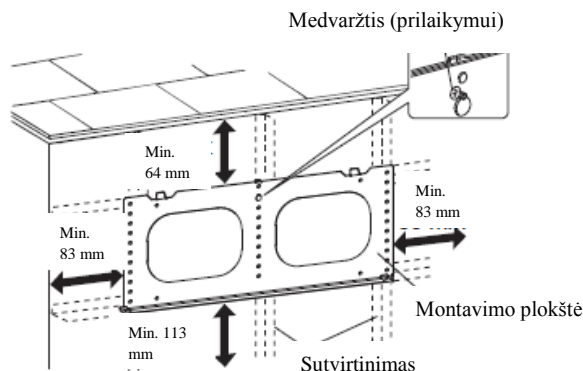

*Niekas neturi blokuoti įrenginio priekio (nedėkite nieko, kas galėtų blokuoti oro srautą Lossnay įrenginio priekyje).

- 2) Patikrinkite, ar sutvirtinimai (sienos viduje) yra tinkamoje pozicijoje, kad tinkamai pritvirtintumėte montavimo plokštę (jeigu nėra sutvirtinimų, įmontuokite atraminę konstrukciją).
- 3) Pridėkite montavimo plokštę prie sienos.
- 4) Lengvai pritvirtinkite montavimo plokštę (su vienu medvaržčiu).

2. Nustatykite sienos angų pozicijas

Sienos angos turi būti toliau nuo sienoje esančių kliūčių, būtina išlaikyti atstumus nurodytus montavimo brėžinyje 3 psl.

3. Sienoje išgręžkite angas

- 1) Nuimkite vienu varžtu pritvirtintą montavimo plokštę (medvaržtį, kurį įsukote pirmame žingsnyje, palikite).
- 2) Išgręžkite Ø85-Ø90 mm angas.

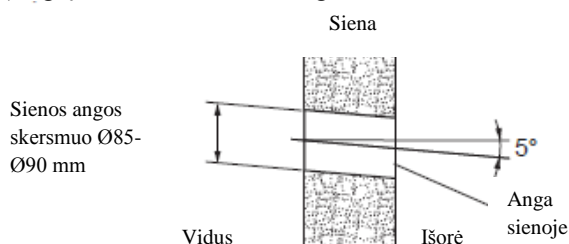

Pastaba:

- Angos turi būti su nuolydžiu į lauko pusę.
- Tai yra būtina, kad į vidų nepatektų lietaus vandens.

4. Išveskite maitinimo ir prijungimo kabelius

Tik VL-100EU₅-E

- 1) Nustatykite maitinimo ir prijungimo kabelių vietą ir išgręžkite angą (žr. montavimo brėžinį 3 psl.).
- 2) Į vidaus pusę išveskite maitinimo ir prijungimo kabelius.

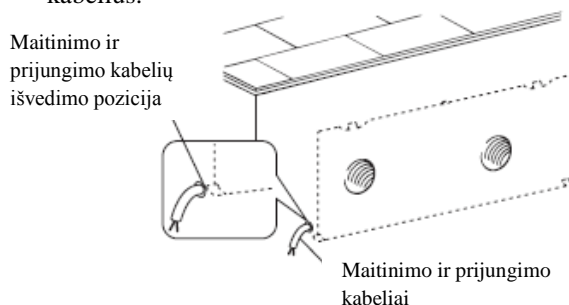

Pastaba:

- VL-100U₅-E, reikia sumontuoti elektros lizdą, kad būtų galima įjungti maitinimo kabelio kištuką (kabelio ilgis 3 m).

Oro įsiurbimo/išleidimo vamzdžių pjovimas

- 1) Išmatuokite sienos storį.
(Jeigu siena yra storesnė nei 300 mm, naudokite pridedamus oro įsiurbimo/išleidimo vamzdžius B, (žr. montavimo instrukciją, 3 psl.).

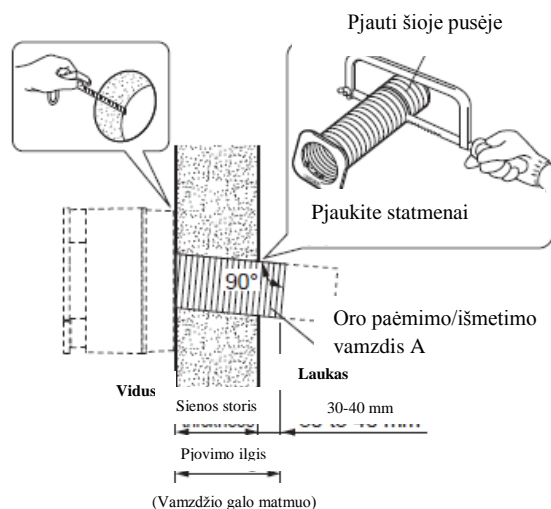

- 2) Oro įsiurbimo/išleidimo vamzdį pjaukite statmenai vamzdžio ašiai, ilgis parodytas paveiksle viršuje.
– Jeigu vamzdis bus ilgesnis negu yra nurodyta, nebus galima uždėti apsauginio dangtelio.
- 3) Paruoškite oro įsiurbimo/išleidimo vamzdžius.
– Abu oro įsiurbimo/išleidimo vamzdžius A įstatykite į vamzdžio montavimo plokštę ir pasukite prieš laikrodžio rodyklę, kol užsifiksuos keturi fiksnatoriai.

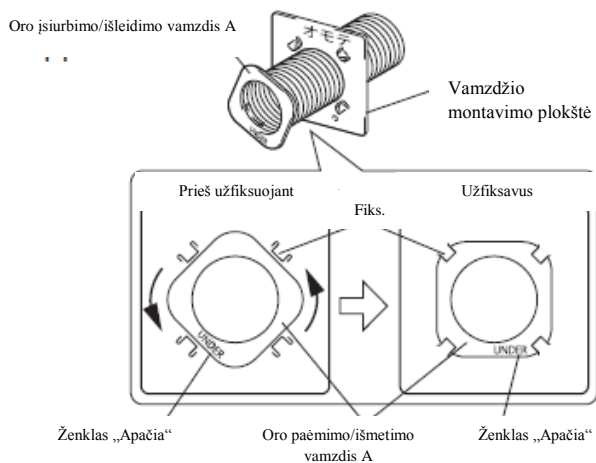

⚠ Išpėjimas:

- Oro paėmimo/išmetimo vamzdžius A sumontuokite taip, kad apačios ženklas būtų apačioje. Sumontavę vamzdžius, įsitikinkite, kad jų nuolydžio kampas nukeiptas į laiko pusę. (Jeigu ne, į vidų gali patekti lietaus vandens, ko pasėkoje gali netinkamai veikti skląstis).

Pastaba:

- Patikrinkite, ar ant vamzdžio montavimo plokštės užsifiksavo visi oro įsiurbimo/išleidimo vamzdžių A fiksnatoriai. (Jeigu fiksnatoriai užfiksuoti netinkamai, vamzdis gali remtis į Lossnay įrenginio galą, dėl to tinkamai neveiks skląstis).

- 4) Jeigu siena yra storesnė nei 300 mm
Pjaukite oro įsiurbimo/išleidimo vamzdžius B, matmenys nurodyti 2 žingsnyje (sienos storis + 30 - 40 mm).

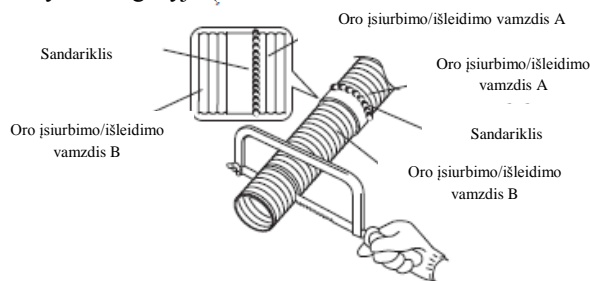

Pastaba:

- Gerai sutvirtinkite oro paėmimo/išmetimo vamzdžius A ir B. (Jeigu jie nebus gerai sutvirtinti, gali prisisukti vanduo)
- Užsandarinkite jungtis tarp oro paėmimo/išmetimo vamzdžių A ir B, kaip parodyta aukščiau.

Montavimo plokštės tvirtinimas

- 1) Laikinai pritvirtinkite montavimo plokštę prie sienos, naudokite vieną nestipriai įsuktą varžtą.
- 2) Pakabinkite svambalą ir įsitikinkite, kad laisvai pritvirtinta montavimo plokštė sumontuota horizontaliai (paklaida ne daugiau 1°).
- 3) Įsukite aštuonis medvaržčius į sieną, į vietas, kuriose yra sutvirtinta medžiaga.

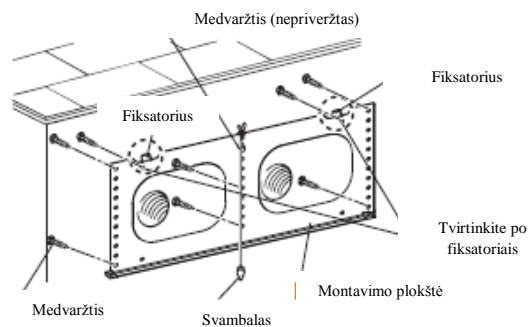

Pastaba:

- Pritvirtinkite dviejose vietose šalia fiksnatorių, po fiksnatoriais (žr. brėžinį viršuje).
- Norėdami pritvirtinti plokštę prie betoninės sienos, naudokite tinkamus betono varžtus.

Oro įsiurbimo/išleidimo vamzdžių tvirtinimas

- 1) Į angas sienoje įstatykite prie montavimo plokščių pritvirtintus oro įsiurbimo/išleidimo vamzdžius.
- 2) Oro įsiurbimo/išleidimo vamzdžius stipriai priklijuokite prie sienos, naudodami lipnią aliuminio juostą. (Jeigu priklijuota nepakankamai gerai, vamzdžiai gali pasislinkti ir skląstis neveiks tinkamai)

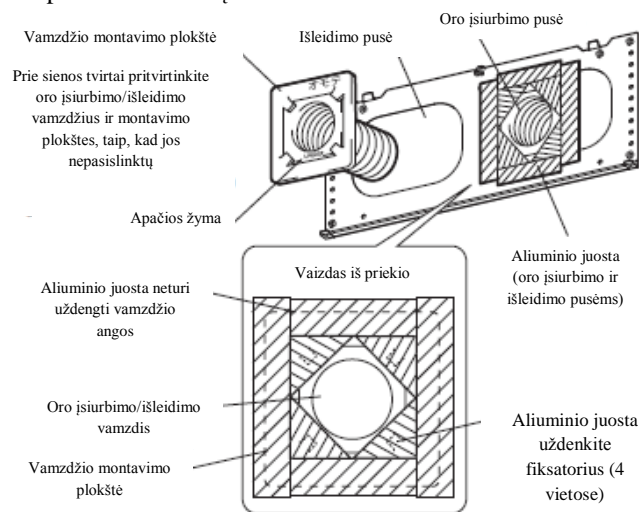

Pastaba:

- Oro įsiurbimo/išleidimo vamzdžiai A turi būti sumontuoti taip, kad apačios žyma būtų apačioje.
- Sumontavę vamzdžius patikrinkite, ar jų nuolydis yra nukreiptas į lauko pusę.
- Montuodami apsauginius dangtelius nestumkite oro įsiurbimo/išleidimo vamzdžių į sieną (skląstis gali neveikti tinkamai).

Pagrindinio įrenginio tvirtinimas

VL-100U₅-E

- 1) Pagrindinį įrenginį pakabinkite ant montavimo plokštės laikiklių, kaip parodyta žemiau (abi puses).
- 2) Prispauskite pagrindinį įrenginį prie sienos ir pritvirtinkite dviem varžtais. Reikia gerai išprausti maitinimo laidą į specialią išpjovą pagrindinio įrenginio šone. (Įrenginys nepriklus tinkamai, jeigu maitinimo laidas nebus gerai įspaustas į išpjovą).
- 3) Maitinimo laido kištuką įjunkite į sieninį kištukinį lizdą.

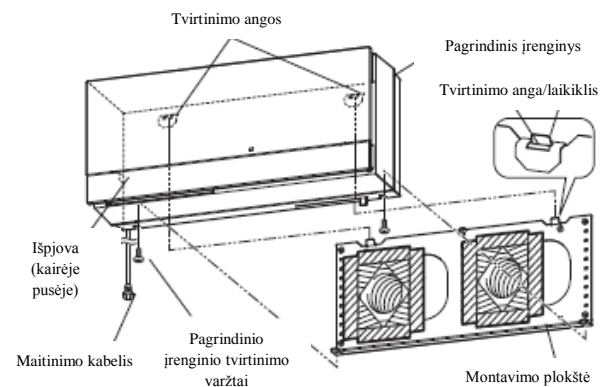

VL-100EU₅-E

- 1) Atidarykite skydą. Padėkite pirštus ant šonų, ties viduriu ir stumkite į priekį ir į viršų. Atidarydami ir uždarydami skydą, nepasukite skydo tvirtinimo.
- 2) Nuo pagrindinio įrenginio fiksiatorių nuimkite kontaktų bloko dangtelį A.
- 3) Išsukite varžtą ir nuimkite kontaktų bloko dangtelį B.

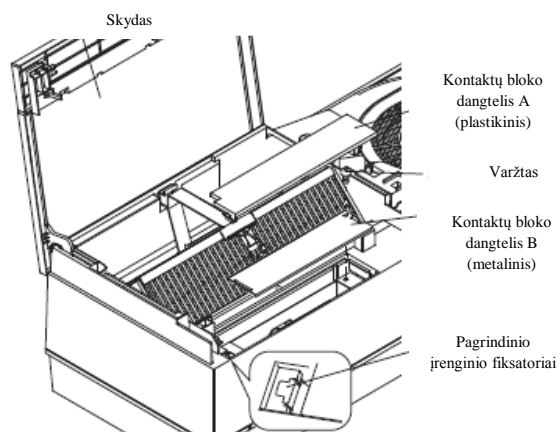

Pastaba:

- Nesumaišykite nuimtų kontaktų bloko dangtelių ir varžto.

- 4) Išveskite maitinimo ir prijungimo kabelius per angą galinėje įrenginio dalyje (kabeliai į patalpą įvedami per kabelio išvedimo vietą).
- 5) Pagrindinį įrenginį pakabinkite ant montavimo plokštės laikiklių, kaip yra parodyta žemiau (abi puses).
- 6) Prispauskite pagrindinį įrenginį prie sienos ir pritvirtinkite dviem varžtais.

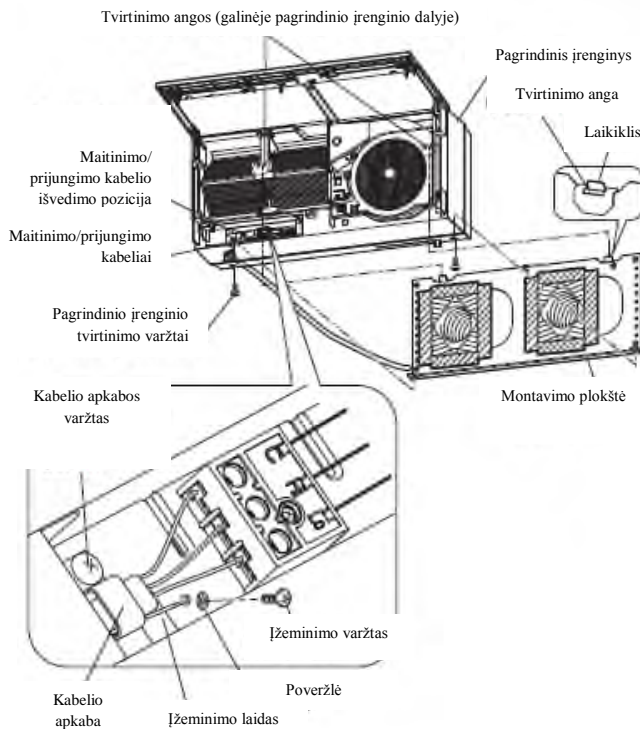

- Kabelį užfiksuokite su apkaba, kaip yra parodyta.
- 7) Prijunkite Lossnay laidus.

Veikimui reikalingas valdymo jungiklis.

Turėkite paruoštą valdymo jungiklį ir prijunkite laidus, kaip tai parodyta schemeje žemiau.

Tinkami kabeliai: Ø0,5-Ø2 mm.

Nuo maitinimo ir prijungimo kabelio galų pašalinkite 10 mm izoliacijos ir prisukite laidų galus į vietas konstantų bloke.

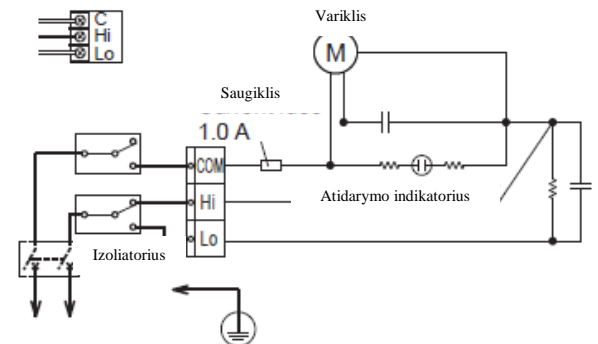

- 8) Su įžeminimo varžtu pritvirtinkite įžeminimo laidą, taip užtikrinsite gerą įrenginio įžeminimą.
- 9) Maitinimo ir įžeminimo laidus užfiksuokite, naudodami kabelio apkabą.
- 10) Įsitikinkite, kad laidai yra tinkamai priveržti.
- 11) Prisukite kontaktų bloko dangtelį B ir sumontuokite kontaktų bloko dangtelį A.
- 12) Nuleiskite plokštę ir užfiksuokite ją.
- 13) Įjunkite grandinės pertraukiklį ir paskirstymo plokštę.

Konstrukcija lauke

1. Užsandarinkite sienos angą.

Užsandarinkite visus tarpus tarp oro įsiurbimo/išleidimo vamzdžių ir angos sienoje, naudokite atskirai įsigytą sandariklį.

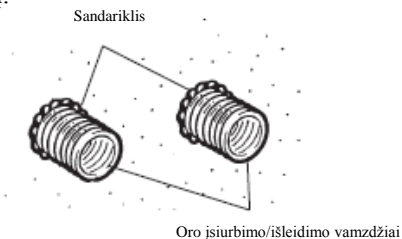

3. Apsauga nuo lietaus vandens patekimo.

Užsandarinkite visą apsauginių dangtelių perimetrą.

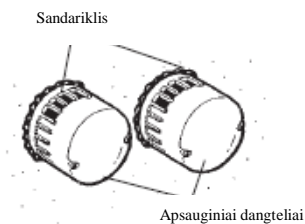

Pastaba:

– Per bet kokius neužsandarintus tarpus gali patekti lietaus vandens.

2. Sumontuokite apsauginius dangtelius

- 1) Į oro įsiurbimo/išleidimo vamzdžius įstatykite apsauginių dangtelių montavimo plokštes.
- 2) Užveržkite jungės veržles. (Įsitikinkite, kad ant apsauginių dangtelių montavimo plokščių esančios žymos „Viršus“ būtų viršuje).
- 3) Tvirtinimo varžtais pritvirtinkite apsauginius dangtelius.

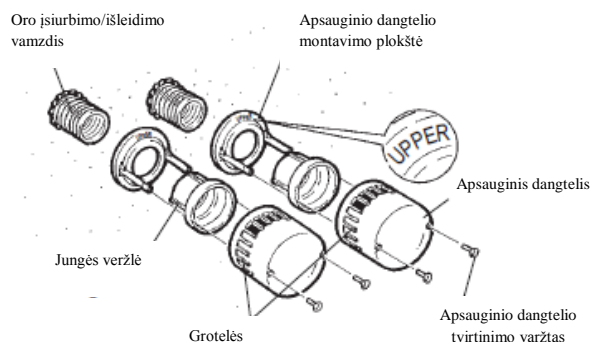

Pastaba:

- Apsauginiai dangteliai yra surinkti vienoje vietoje, kad nebūtų sumaišyti oro įsiurbimo ir išleidimo dangteliai.
- Jeigu apsauginiai dangteliai pasislinko, patikinkite ar oro įsiurbimo/išleidimo vamzdžių ilgis yra tinkamas. (Vamzdžius spaudžiant per stipriai į sieną, vamzdžiai gali pasislinkti arba neleisti sklęsti tinkamai veikti).
- Apsauginio dangtelio montavimo plokštėje yra dvi angos (5mm). Per šias angas prie sienos pritvirtinkite junges.

Patikrinimas sumontavus

- Užbaigę montavimo darbus, prieš atlikdami bandomąjį paleidimą, patikrinkite įrenginį pagal patikrinimo sąrašą.
- Užtikrinkite, kad išsprendėte bet kokias pastebėtas problemas. (To nepadarius galimi gedimai ateityje, taip pat tai kelia grėsmę įrenginio saugumui).
- Patikrinimo sąrašas.

	Tikrinimo punktas	Problemos sprendimas	Patikrinta?
Montavimas	Ar pagrindinio įrenginio montavimo plokštė pritvirtinta pakankamai tvirtai?	Sustiprinkite tvirtinimą.	
	Ar pagrindinis įrenginys yra pritvirtintas pakankamai tvirtai?	Priveržkite tvirtinimo varžtus.	
	Ar viskas užsandarinta? (Oro įsiurbimo/išleidimo vamzdžiai turi būti užsandarinti iš lauko pusės, kaip ir apsauginiai dangteliai)	Užsandarinkite (netinkamai užsandarinus, gali prasiskverbti lietaus vandens).	
Prieš paleidžiant	Ar naudojate tinkamą įtampą?	Naudokite tinkamą įtampą (netinkama įtampa sugadins įrenginį).	
Veikimo metu	Ar jungiklio padėtys atitinka Lossnay veikimo režimą (tik VL-100EU ₅ -E)?	Netinkamai prijungti laidai. Iš naujo prijunkite laidus, kaip tai yra parodyta schemoje.	
	Ar mentės į kažką atsitrenkia?	Atidarykite skydą, išimkite oro filtrą, ir pašalinkite bet kokias nuolaužas (tik vietose, kurias matote).	
	Ar paleidžiant arba sustabdant įrenginį, sklinda neįprasti garsai?	Gera pritvirtinkite prie sienos, kad oro įsiurbimo/išleidimo vamzdžiai ir vamzdžių montavimo plokštės nejudėtų.	
	Ar skląstis veikia sklاندžiai?		

Bandomasis paleidimas

- **Jeigu įmanoma, bandomąjį paleidimą atlikite dalyvaujant klientui.**
 1. Įjunkite maitinimą.
 - 1) Įjunkite grandinės pertraukiklį paskirstymo dėžėje.
 - 2) Maitinimo kabelio kištuką prijunkite prie sieninio kištukinio lizdo (tik VL-100U₅-E).
 2. Patikrinkite veikimo režimus.

Naudojimo instrukcijas rasite įrenginio „Naudojimo instrukcijoje“.

Pastumkite skląščio rankenėlę į atidarymo poziciją.
 3. Patikrinkite, ar nėra neįprasto triukšmo arba vibracijos. Patikrinę, sustabdykite įrenginį.
 - 1) Kai sustos, perjunkite skląstį į uždarymo poziciją (tai leis užtikrinti, kad į įrenginį nepateks dulkių, kol klientas dar juo nesinaudoja).
 - 2) Iš sieninio kištukinio lizdo išjunkite maitinimo laido kištuką (tik VL-100U₅-E).
 - 3) Paskirstymo dėžėje išjunkite grandinės pertraukiklį.

Klientui būtina paaiškinti:

- Parodyti klientui grandinės pertraukiklį paskirstymo dėžėje bei sieninio kištukinio lizdo vietą arba sieninį jungiklį.
- Supažindinti klientą su patikrinimo rezultatais.
- Perduoti klientui „Montavimo instrukciją“ bei atskirą „Naudojimo instrukciją“.
- Jeigu kliento tuo metu nėra, aprašytus punktus paaiškinti kitam asmeniui.